

A	B	C	D
1	S19-3309	502 x 350	1/1
2	S19-3310	502 x 350	1/1
3	S19-3311	498 x 280	1/1
4	S19-5513	1920 x 500	1/1
5	g34/2	280	1/1
6	g34/3	1920	1/1

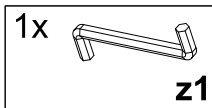
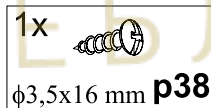
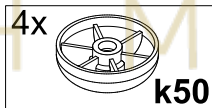
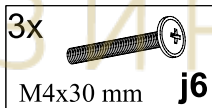
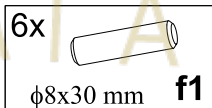
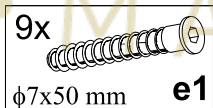
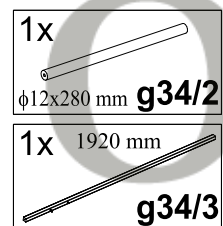

СТРІЧКА БЕЗПЕКИ
ПРЕДУПРЕЖДУВАЛЬНА РІШКА ТАКА Ж ВАЖЛИВА ЯК І ПРАВИЛЬНЕ ВИКОРИСТАННЯ

Увага! Перед початком роботи обов'язково прочитайте інструкцію з безпеки. Не використовуйте цей виріб, якщо ви не читали інструкцію з безпеки. Не використовуйте цей виріб, якщо ви не читали інструкцію з безпеки. Не використовуйте цей виріб, якщо ви не читали інструкцію з безпеки.

1x screw with diameter 3.5mm and length 16mm (p38)

1x pin (n26)

1

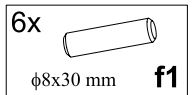
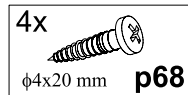
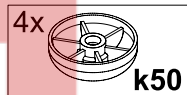
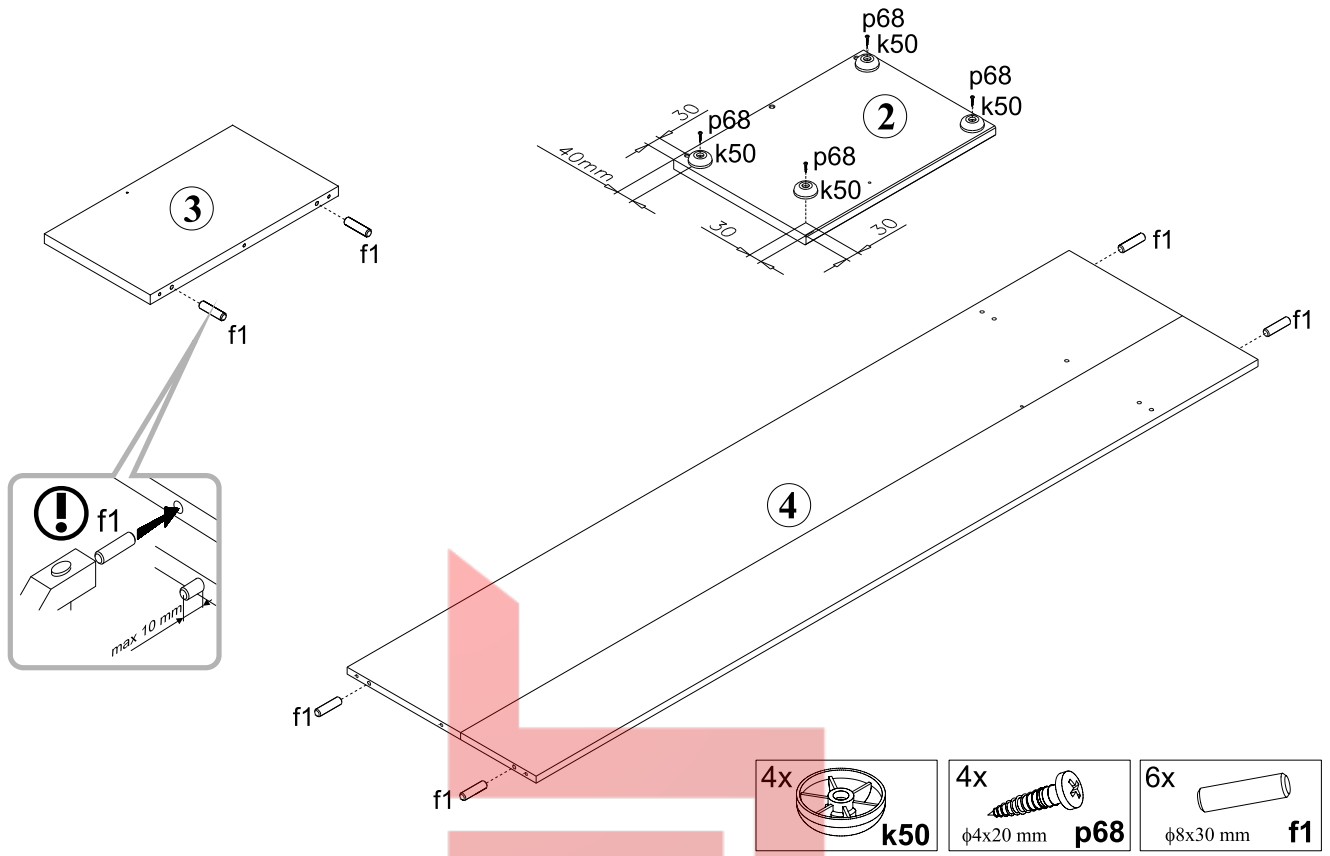

2

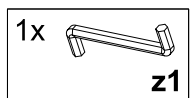
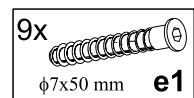
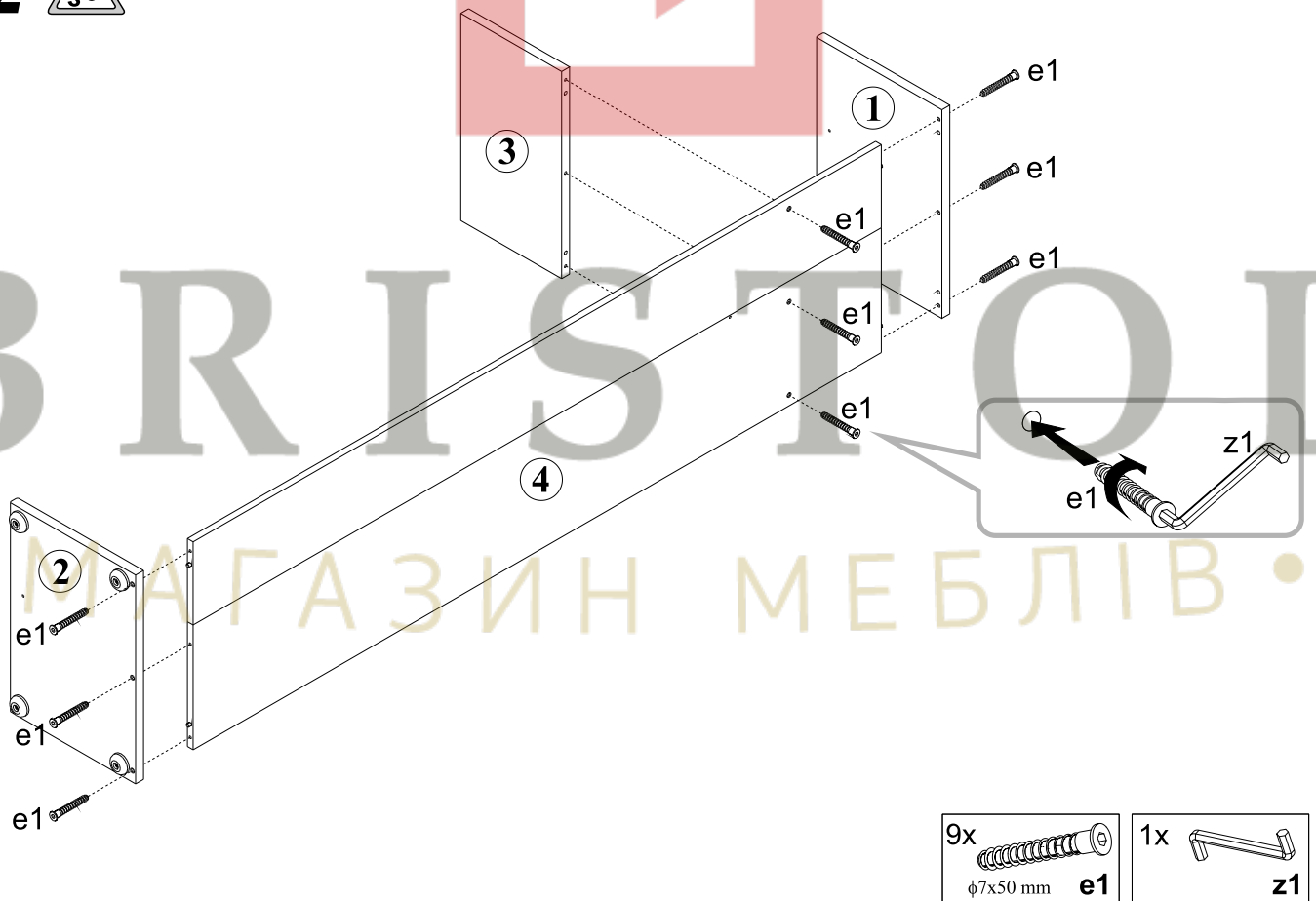

3

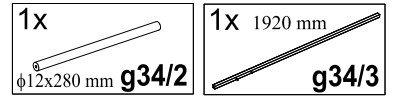
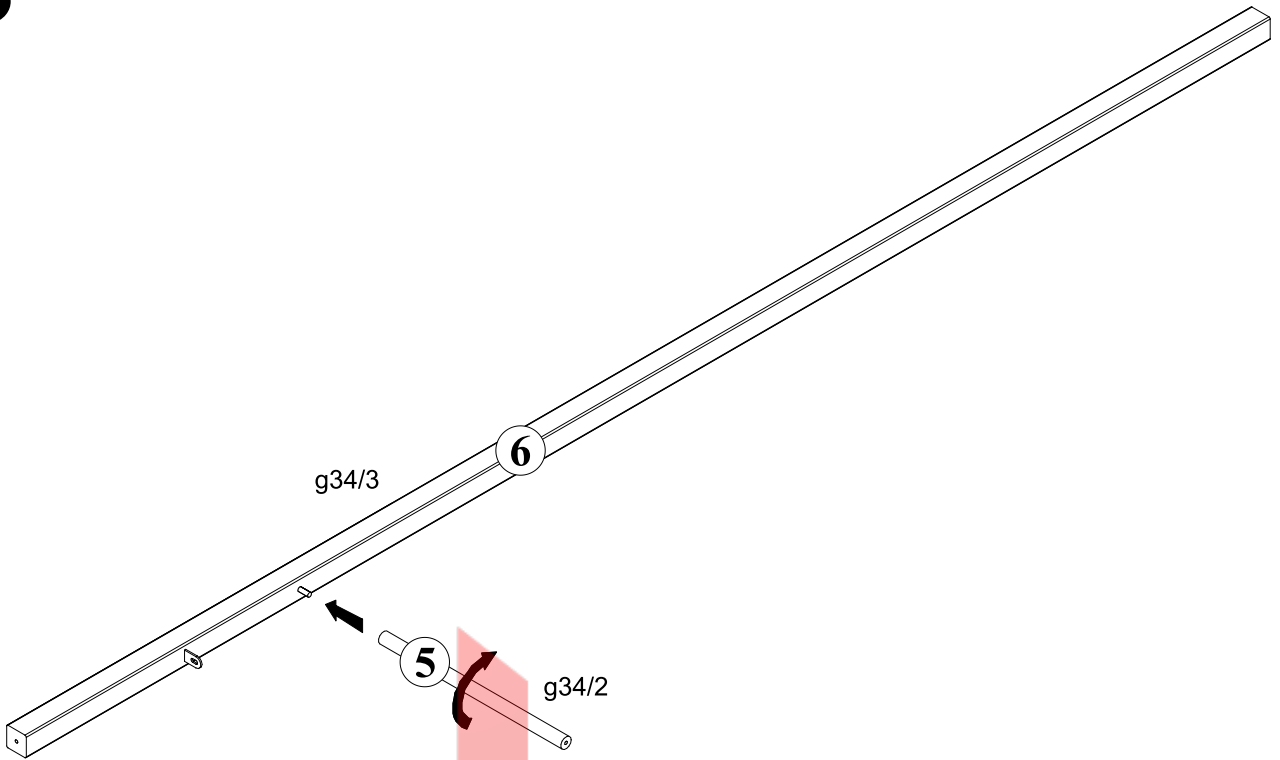

4

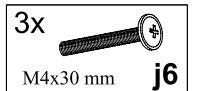
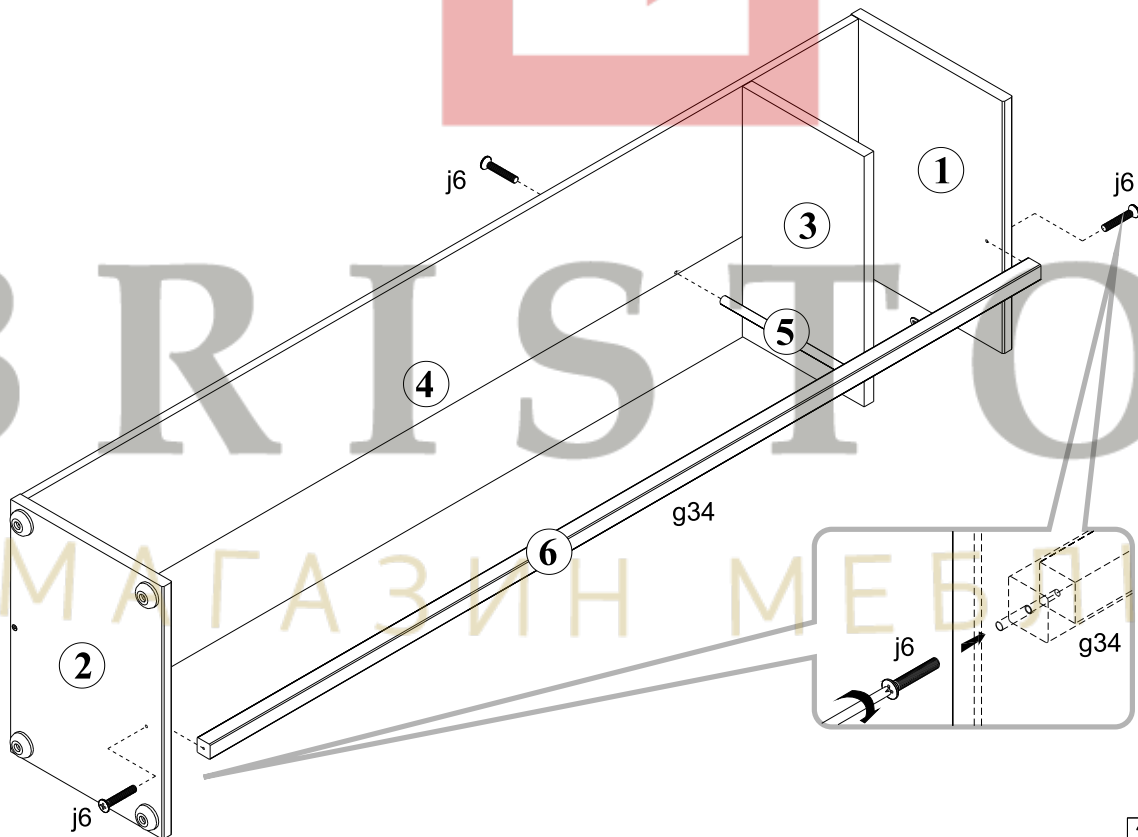

5



Прикріпити сегмент до стіни.
Прикріпіть сегмент к стене.

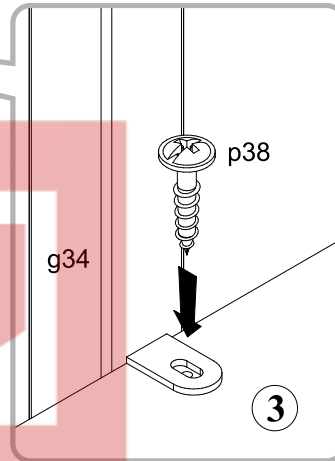
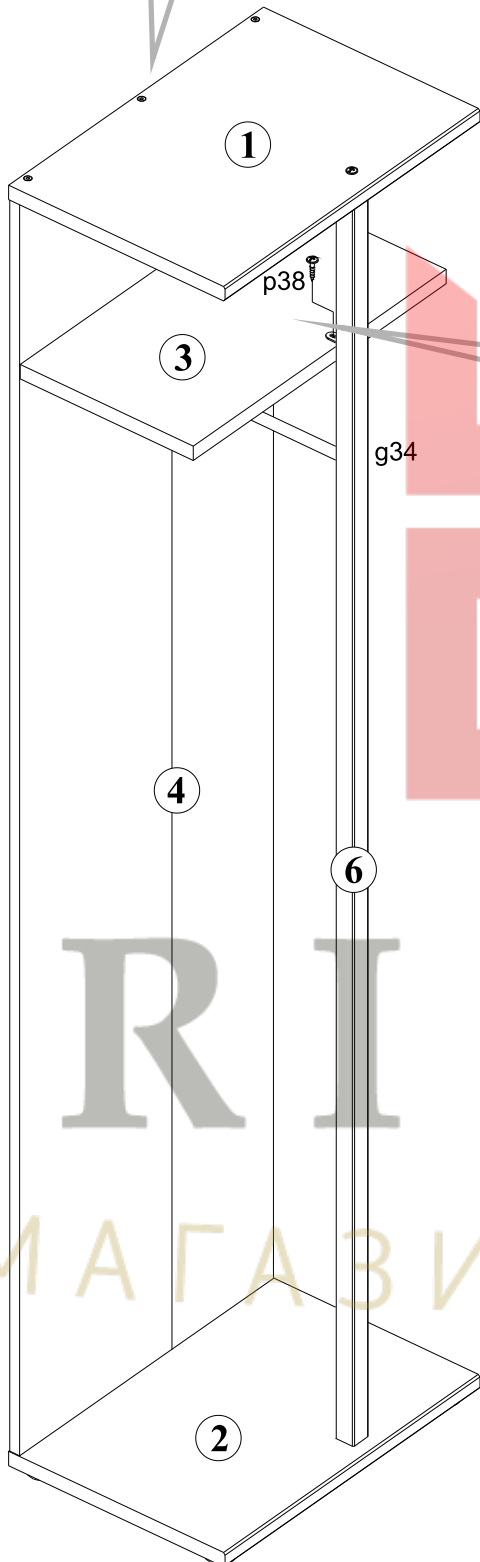
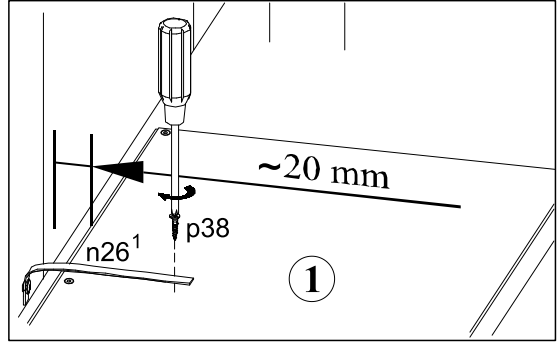
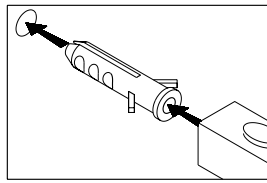
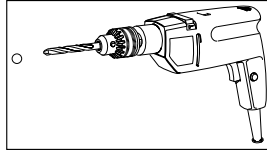

УВАГА! Після завершення монтажу фасадів білий (чорний) глянець **ЗНЯТИ ЗАХИСНУ ПЛІВКУ!**

ВНИМАНИЕ! После завершения монтажа фасадов белый (черный) глянец **СНЯТЬ ЗАЩИТНУЮ ПЛЕНКУ!**

