

UA

ПОРЯДОК МОНТАЖУ

УВАГА! Під час монтажу елементи необхідно класти на м'яку чисту підкладку, наприклад, рушник, ковдра. Не монтувати меблі на дивані, войлоці і т.п. Недотримання вказівок виробника може призвести до появи подряпин на поверхні меблів.

1. В отвори Ø8 мм, які знаходяться в торцях елементів, забити кілки **f1**. (Отвори на стержень ексцентрикової стяжки залишити вільними).

УВАГА! Якщо виявиться, що кілок виступає з отвору на довжину більшу ніж 10 мм, його необхідно забити, замінити іншим або зрізати, оскільки при складанні він може пошкодити бік.

ТАКІ ВИПАДКИ НЕ ПІДЛЯГАЮТЬ РЕКЛАМАЦІЇ!

- До боків **1,2**, стояків **3,4** і верхньої плити **5** вкрутити стержень **r16**. У відповідні отвори забити полицетримачі **d11**.
- До боків **1,2** і стояка **4** прикріпити підкладки петель **b18** шурупами **e7**.
- Скласти сегмент згідно з малюнком і з'єднати ексцентричними стяжками **r1**, використовуючи для цього ключик **z1**.
- Покласти корпус сегмента фасадом вниз на рівну поверхню, вирівняти бокові стінки так, щоб діагоналі були рівними.
- Обережно покласти дзеркало **16, 17** на полицетримачі **d11**.
- Обережно прикріпити задню стінку **11,12** цвяхами **l1** і шурупами **p1**.
- Прикрутити карнізи гвинтами **p39**, а потім з'єднати їх за допомогою кутника **n40** та гвинтів **p46**.
- Вкласти скляні полиці **8, 9** на полицетримачі **d11**.
- Покласти двері на рівну поверхню і обережно вмонтувати петлі **a43**, використовуючи шурупи **e5**.
- Прикрутити і відрегулювати двері.
- Прикрутити ручки **c35**, використовуючи гвинти **j20**.
- Поставити на нижньому сегменті й прикрутити, використовуючи бляшки **n52** та шурупи **p7**.
- Прикріпити сегмент до стіни при допомозі стрічки безпеки **n26**'.

RU

ОЧЕРЕДНОСТЬ МОНТАЖА

ВНИМАНИЕ! Во время монтажа элементы следует класть на мягкую чистую подкладку, например: полотенце, одеяло. Не монтировать мебель на диване, войлоке и т.п. Несоблюдение указаний производителя может привести к появлению царапин на поверхности мебели.















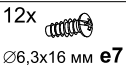
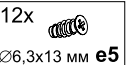
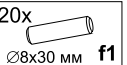

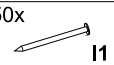
1. В отверстия Ø8 мм, которые находятся в торцах элементов, вбить шканты **f1**.

ВНИМАНИЕ! В случае, если шкант выступает из отверстия более чем на 10 мм, его необходимо добить, заменить другим или срезать, поскольку он при монтаже может повредить боковую стенку.

ТАКИЕ СЛУЧАИ НЕ ПОДЛЕЖАТ РЕКЛАМАЦИИ!

- В бока **1,2**, стояки **3,4** и верхнюю плиту **5** вкрутить дюбеля эксцентрических стяжек **r16**. В соответствующие отверстия вбить полкодержатели **d11**.
- К бокам **1,2** и стояку **4** прикрутить подкладки петель **b18** шурупами **e7**.
- Собрать сегмент в соответствии с рисунком и соединить эксцентрическими стяжками **r1**, используя для этого ключик **z1**.
- Положить корпус сегмента лицевой стороной вниз на ровную поверхность, выровнять боковые стенки так, чтобы диагонали были равны.
- Аккуратно положить зеркало **16, 17** на полкодержатели **d11**.
- Аккуратно прибить заднюю стенку **11,12** гвоздями **l1**.
- Прикрутить карнизы винтами **p39**, затем соединить их при помощи уголка **n40** и винтов **p46**.
- Вложить стеклянные полки **8, 9** на полкодержатели **d11**.
- Положить дверя на ровную поверхность и осторожно вмонтировать петли **a43**, используя шурупы **e5**.
- Прикрутить и отрегулировать двери.
- Прикрутить ручки **c35**, используя винты **j20**.
- Соединить с нижним сегментом, используя металлические пластинки **n52** и шурупы **p7**.
- Прикрепить сегмент к стене при помощи предохранительной ленты **n26**'.

Фурнітура / Фурнитура

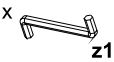
6x  a43	6x  b18	3x  c35¹	3x  c35²	42x  d11
12x  Ø6,3x16 мм e7	12x  Ø6,3x13 мм e5	20x  Ø8x30 мм f1	3x  M4x33 мм j20	50x  l1
2x  n40	2x  62x12/1 мм n52	25x  Ø3,5x13 мм p1	6x  Ø3,5x20 мм p7	7x  Ø4x20 мм p39
4x  Ø3x7 мм p46	20x  Ø15 #16 r1	20x  r16	20x  s2	1x  z1

СТРІЧКА БЕЗПЕКИ

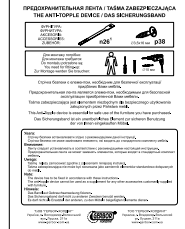

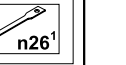
1x  Ø3,5x16 мм p38	1x  n26¹
--	--

ІНСТРУКЦІЯ МОНТАЖУ | ИНСТРУКЦИЯ МОНТАЖА

Система **СОНАТА**

Вітрина / Витрина - **3wz** (надставка)

ГАБАРИТНІ РОЗМІРИ:

довжина 162,5 см
висота 114,5 см
глибина 43 см

ГАБАРИТНЫЕ РАЗМЕРЫ:

длина 162,5 см
высота 114,5 см
глубина 43 см

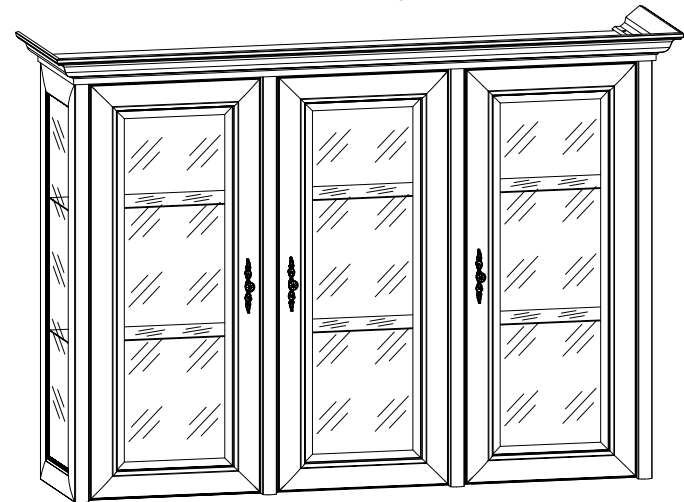

УВАГА !!!

Шановний Клієнте!

У разі виявлення в комплектації пакета відсутності будь-якого елемента або наявності браку

обов'язково!!! -

етикетку-ярлик з даного пакета і **інструкцію монтажу** з відміткою кода цього елемента повернути продавцю.

При відсутності **етикетки-ярлика** рекламація не приймається!

ВНИМАНИЕ !!!

Уважаемый Клиент!

В случае обнаружения в комплектации пакета отсутствия какого-либо элемента или наличия браку

обязательно!!! -

этикетку-ярлык с данного пакета и **инструкцию монтажа** с пометкой кода этого элемента вернуть продавцу.

При отсутствии **этикетки-ярлика** рекламація не принимается!



Виробник:
ТзОВ "ГЕРБОР-ХОЛДІНГ"
Україна, м. Володимир-Волинський
вул. Луцька, 211а
тел.: 2-33-33; 2-29-03



Производитель:
ТОО "ГЕРБОР-ХОЛДИНГ"
Украина, г. Владимир-Волинский
ул. Луцкая, 211а
тел.: 2-33-33; 2-29-03

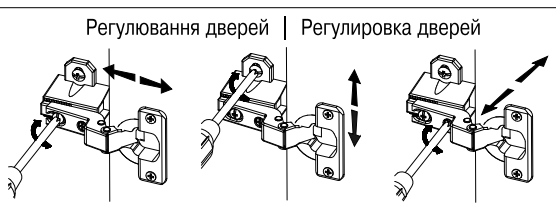
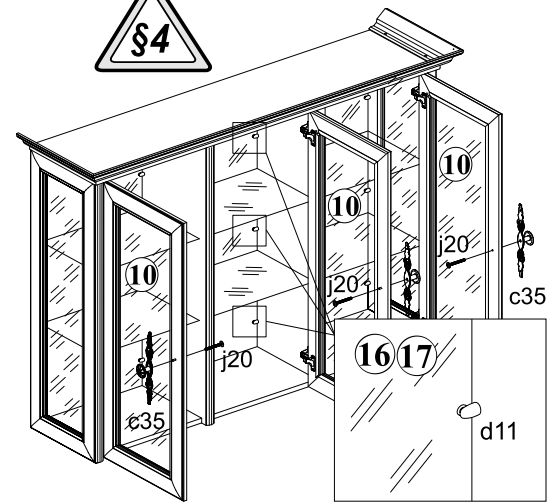
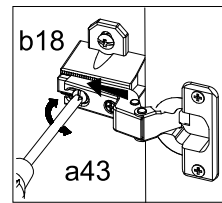
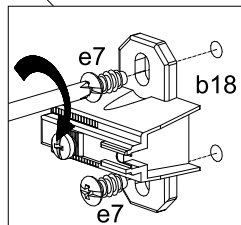
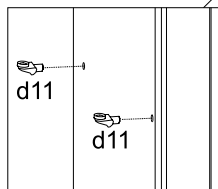
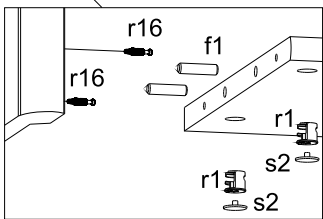
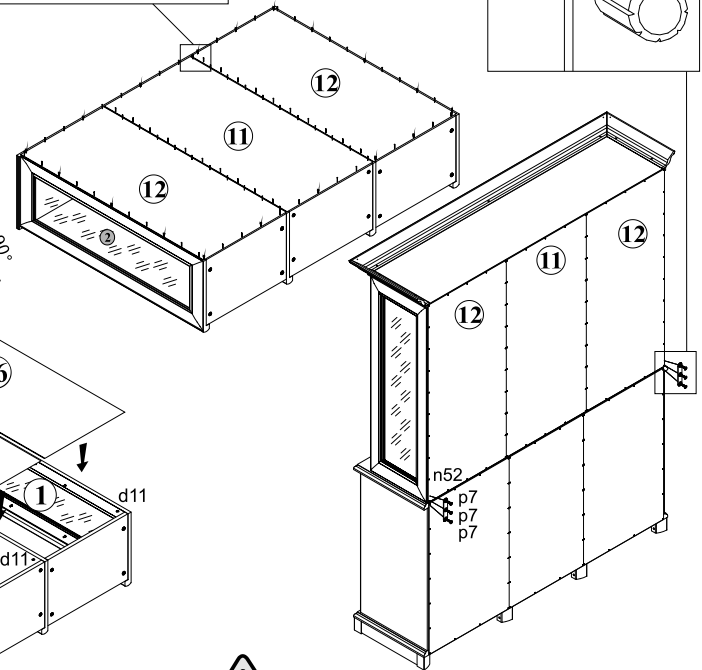
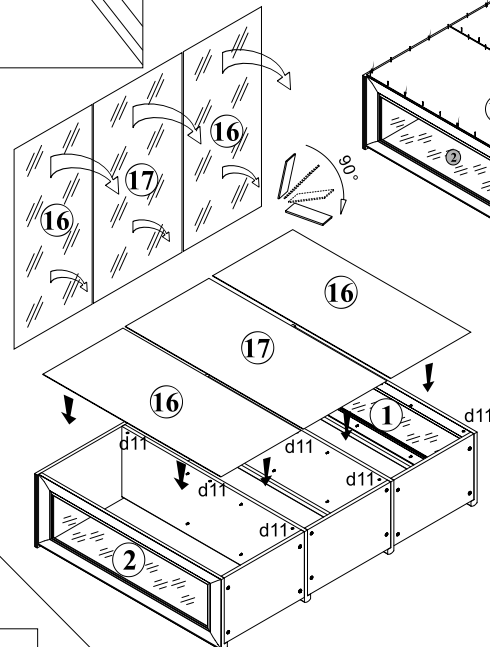
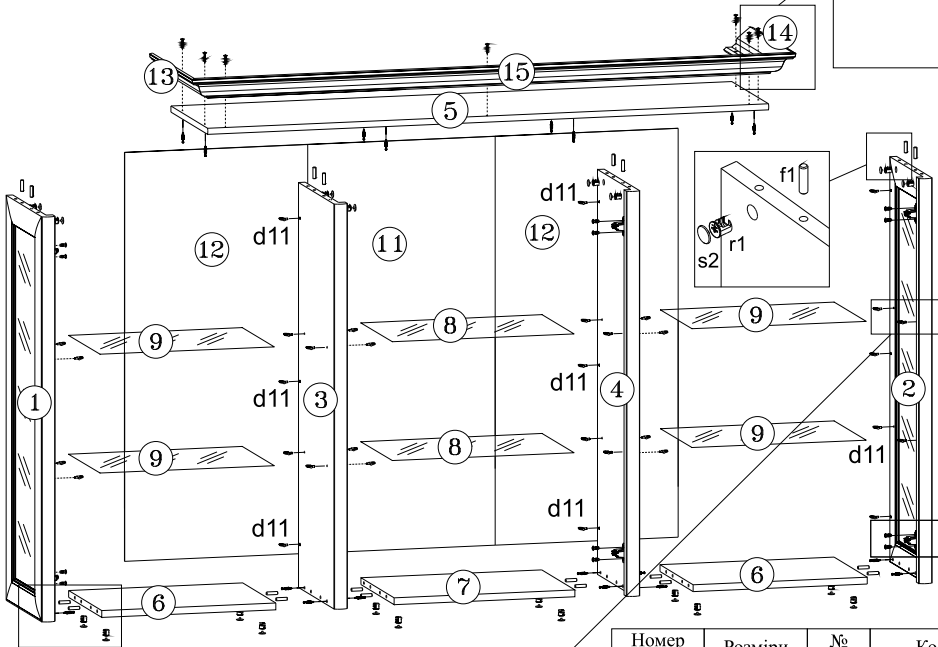
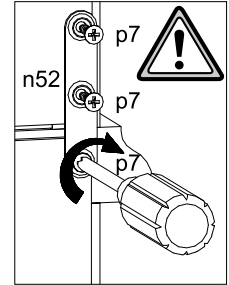
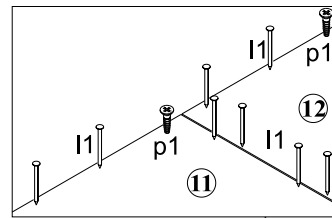
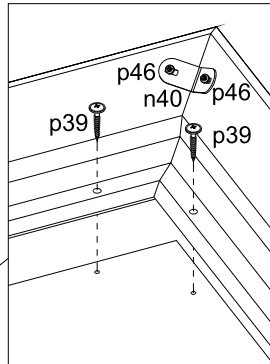
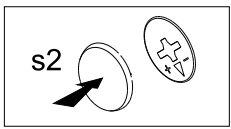
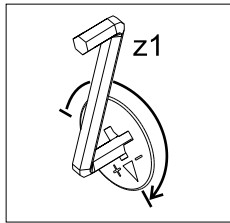
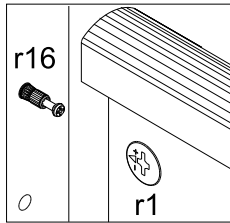

Номер елемента	Розміри	№ пакета	Код
1	1066x363	2/5	KT1-199-01
2	1066x363	2/5	KT1-198-01
3	1066x363	1/5	KT1-197-01
4	1066x363	1/5	KT1-196-01
5	1508x370	1/5	KT1-236-01
6	468x332	1/5	KT1-314
7	486x332	1/5	KT1-302
8	480x315	4/5	KT1-344
9	462x315	4/5	KT1-345
10	1060x445	3/5	KT1-037
11	1076x504	1/5	KT1-925
12	1076x490	1/5	KT1-926
13	427,5x95,5	1/5	KT1-574
14	427,5x95,5	1/5	KT1-575
15	1623x95,5	1/5	KT1-1574
16	1046x467	5/5	KT1-1501
17	1046x485	5/5	KT1-1502