

UA







ПОРЯДОК МОНТАЖУ

1. В отвори Ø8 мм, які знаходяться в торцях цоколя **7**, забити кілки **f1**.
УВАГА! Якщо виявиться, що кілок виступає з отвору на довжину більшу ніж 10 мм, його необхідно забити, замінити іншим або зрізати, оскільки при складанні він може пошкодити бік.
- ТАКІ ВИПАДКИ НЕ ПІДЛЯГАЮТЬ РЕКЛАМАЦІЇ!**
2. У відповідні отвори кришки **3** вкрутити стержні **r16**.
3. У відповідні отвори боків **1, 2** забити обмежувачі завісів **f15** і елементи **m11**.
4. У нижні торці боків **1, 2** забити ковзані деталі **k1**.
5. Скласти сегмент згідно з малюнком і скрутити, застосувавши ексцентричну стяжку (**r1, r16**) і стяжні гвинти типу конфірмат **e1**, використовуючи спец. ключ **z1**.
6. До боків **1, 2** прикрутити завіси **n9** шурупами **p21**.
7. Покласти корпус сегмента фасадом вниз на рівну поверхню і вирівняти бокові стінки (впевнитись, що діагоналі мають однакову довжину).
8. Прибити задню стінку **9, 10** цвяхами **l1**.
9. До дверей **8** прикрутити завіси **m8^с, m8^р** еврошурупами **e3**.
10. До завісів **m8^с, m8^р** прикрутити полиці **5, 6** шурупами **p15**.
11. Таким чином скласти елементи **5, 6, 8**, прикріпити завісами до боків сегмента при допомозі елемента **m10** і еврошурупів **e2**.
12. Прикрутити ручки **c12** шурупами **p9**.
13. У місці установки просвердлити в стіні отвори під кілки для того, щоб прикріпити сегмент.
14. Прикріпити сегмент до стіни.

RU

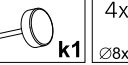
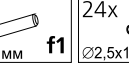
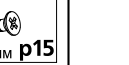
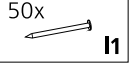
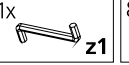
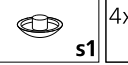
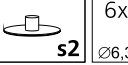
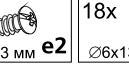
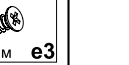
ОЧЕРЕДНОСТЬ МОНТАЖА

1. В отверстия Ø8 мм, которые находятся в торцах цоколя **7**, вбить шканты **f1**.
ВНИМАНИЕ! В случае, если шкант выступает из отверстия более чем на 10 мм, его необходимо добить, заменить другим или срезать, поскольку он при монтаже может повредить боковую стенку.
- ТАКИЕ СЛУЧАИ НЕ ПОДЛЕЖАТ РЕКЛАМАЦИИ!**
2. В соответствующие отверстия крышки **3** вкрутить стержни **r16**.
3. В соответствующие отверстия боков **1, 2** вбить ограничители навесов **f15** и элементы **m11**.
4. В нижние торцы боковин **1, 2** вбить пластиковые ножки **k1**.
5. Собрать сегмент согласно рисунку и скрутить, применив эксцентрическую стяжку (**r1, r16**) и стяжные винты **e1**, используя спец. ключ **z1**.
6. К бокам **1, 2** прикрутить навесы **n9** шурупами **p21**.
7. Положить корпус сегмента лицевой стороной вниз на ровной поверхности и выровнять боковые стенки так, чтобы диагонали были равны.
8. Прибить заднюю стенку **9, 10** гвоздями **l1**.
9. К дверям **8** прикрутить навесы **m8^с, m8^р** еврошурупами **e3**.
10. К навесам **m8^с, m8^р** прикрутить полки **5, 6** шурупами **p15**.
11. Таким образом собрать элементы **5, 6, 8**, прикрепить навесами к бокам сегмента при помощи элемента **m10** и еврошурупов **e2**.
12. Прикрутить ручки **c12** шурупами **p9**.
13. В месте окончательной установки просверлить в стене отверстия под колышки для того, чтобы прикрепить сегмент.
14. Прикрепить сегмент к стене.

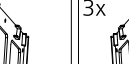
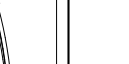
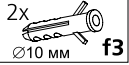
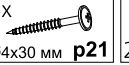
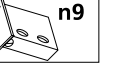
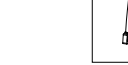
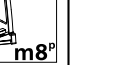
Фурнітура 4x  r16	4x  r1	8x  Ø7x47 мм e1	4x  k1	4x  Ø8x30 мм f1	24x  Ø2,5x13 мм p15
Фурнітура 50x  l1	1x  z1	8x  s1	4x  s2	6x  Ø6,3x13 мм e2	18x  Ø6x13 мм e3
3x  c12	6x  m10	6x  m11	6x  f15	2x  Ø4x60 мм p29	3x  m8^с
6x  Ø4x30 мм p9	2x  Ø10 мм f3	4x  Ø4x30 мм p21	2x  n9		3x  m8^р

ІНСТРУКЦІЯ МОНТАЖУ | ІНСТРУКЦІЯ МОНТАЖА

ПОП система

Тумба для взуття | Тумба для обуви
крб/14/5

ГАБАРИТНІ РОЗМІРИ:

ширина 53 см
висота 144 см
глибина 17 см

ГАБАРИТНЫЕ РАЗМЕРЫ:

ширина 53 см
высота 144 см
глубина 17 см

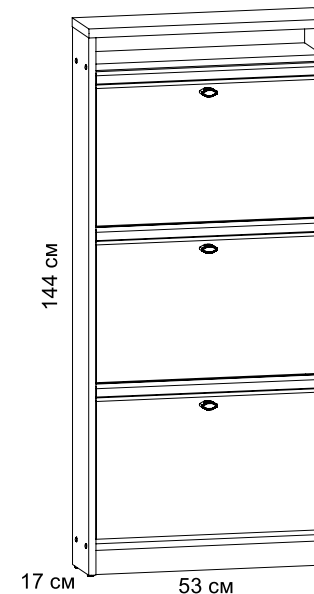

УВАГА !!!

Шановний Клієнте!

У разі виявлення в комплектації пакета відсутності будь-якого елемента або наявності браку

обов'язково!!! -

етикетку-ярлик з даного пакета і **інструкцію монтажу** з відміткою кода цього елемента повернути продавцю. При відсутності **етикетки-ярлика** рекламація не приймається!

ВНИМАНИЕ !!!

Уважаемый Клиент!

В случае обнаружения в комплектации пакета отсутствия какого-либо элемента или наличия браку

обязательно!!! -

этикетку-ярлик с данного пакета и **инструкцию монтажа** с пометкой кода этого элемента вернуть продавцу. При отсутствии **этикетки-ярлика** рекламація не принимается!



Виробник:
ТзОВ "ГЕРБОР-ХОЛДІНГ"
Україна, м. Володимир-Волинський
вул. Луцька, 211а
тел.: 2-33-33; 2-29-03



Производитель:
ТОО "ГЕРБОР-ХОЛДИНГ"
Украина, г. Владимир-Волинский
ул. Луцкая, 211а
тел.: 2-33-33; 2-29-03

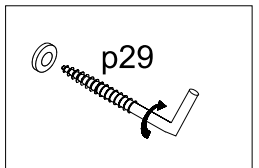
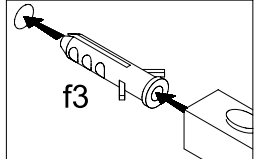
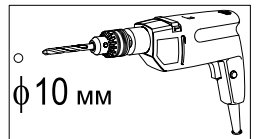
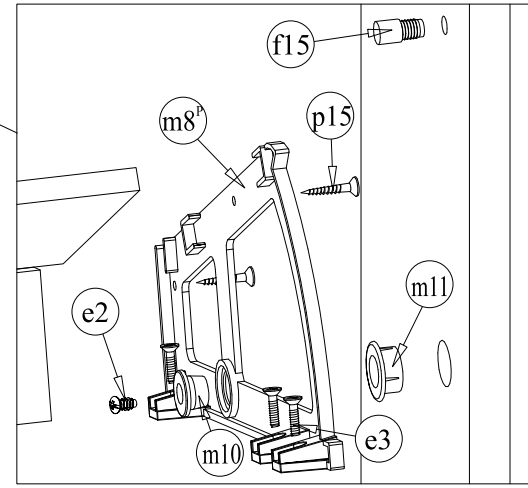
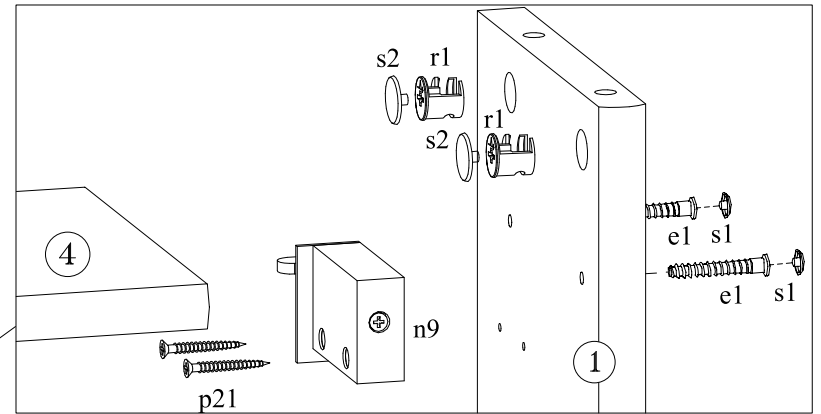
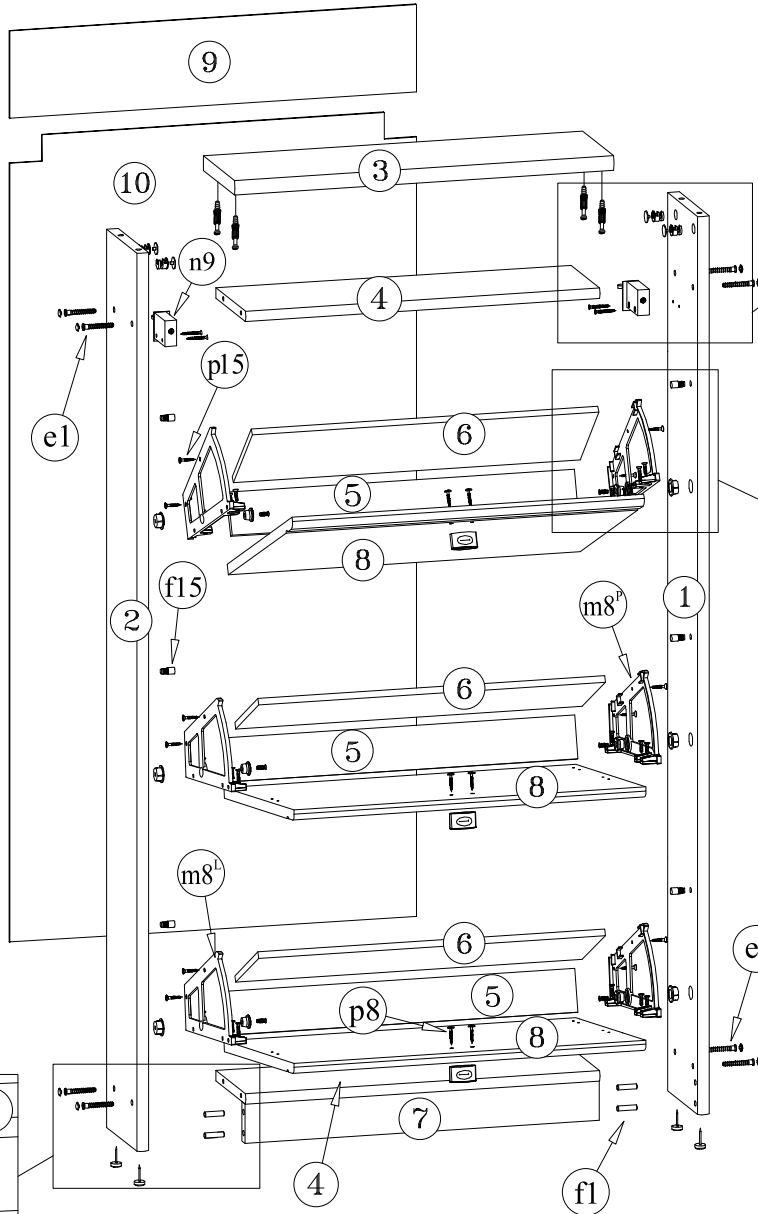
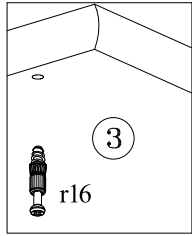

№ елемента	Розміри	Код	№ пакета
1	1414x165	SK1-1172	1/3
2	1414x165	SK1-1173	1/3
3	530x170	SK1-244	1/3
4	492x161	SK1-1324	1/3
5	481x65	SK1-582	1/3
6	481x140	SK1-583	1/3
7	492x60	SK1-492	1/3
8	488x380	SK1-069	2/3
9	185x525	SK1-967	3/3
10	1185x525	SK1-970	3/3

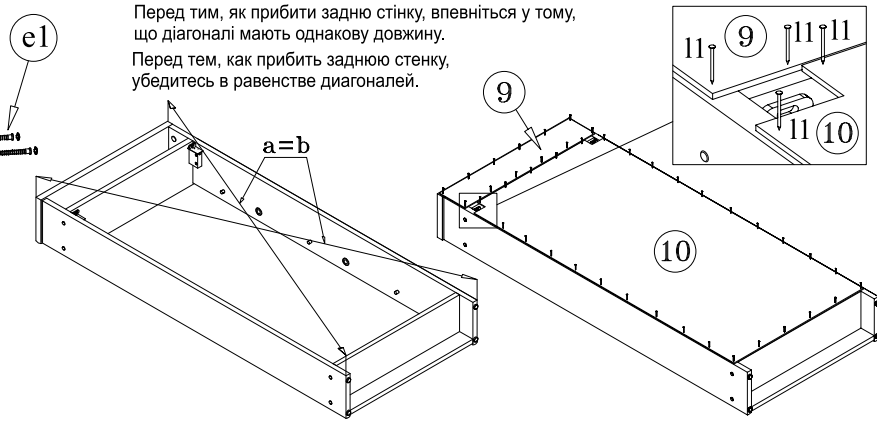
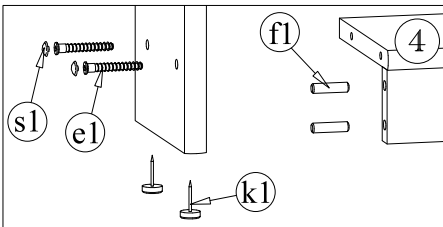

Перед тим, як прибити задню стінку, впевніться у тому, що діагоналі мають однакову довжину.
Перед тим, як прибити задню стінку, убедитесь в равенстве диагоналей.