

UA

## ПОРЯДОК МОНТАЖУ

1. Вибрати з пакетів потрібні елементи (їх розміри вказані в таблиці інструкції).
2. В отвори  $\varnothing 8$  мм, які знаходяться в торцях елементів, забити кілки **f1**. Отвори на стержень ексцентричної стяжки лишити вільними.  
**УВАГА!** Якщо виявиться, що кілок виступає з отвору на довжину більшу ніж 10 мм, його необхідно забити, замінити іншим або зрізати, оскільки при складанні він може пошкодити бік.  
**ТАКІ ВИПАДКИ НЕ ПІДЛЯГАЮТЬ РЕКЛАМАЦІЇ!**
3. У відповідні отвори кришки **3** вкрутити стержні **r16**.
4. До одного з боків сегмента в залежності від напрямку відкривання дверей у відповідних місцях прикрутити підкладки петель **b1**, в отвори іншого боку вставити заглушки **s4**.
5. Вбити полицетримачі **d1**.
6. У нижні торці боків **1,2** забити ковзні деталі **k1**.
7. Скласти сегмент згідно з малюнком і скрутити, застосувавши ексцентричну стяжку (**r1**, **r16**) і стяжні гвинти типу конфірмат **e1**, використовуючи спец. ключ **z1**.  
**УВАГА!** Під час монтажу елементи необхідно класти на м'якій та чистій підкладці, напр.: рушник, ковдра. Не монтувати меблі на дивані, войлоці і т.п. Недотримання вказівок виробника може спричинити подряпання поверхні меблів.
8. Покласти корпус сегмента фасадом вниз на рівну поверхню і вирівняти бокові стінки (впевнитись, що діагоналі мають однакову довжину).
9. Прибити задню стінку цвяхами **l1**, застосувати з'єднувальну планку **10**.
10. Покласти двері на рівній поверхні і вмонтувати петлі **a1**.
11. Прикрутити двері до бокової стінки і відрегулювати.
12. Прикрутити ручку **c12** шурупами **p8**.

RU

## ОЧЕРЕДНОСТЬ МОНТАЖА

1. Выбрать из пакетов нужные элементы (размеры элементов указаны в таблице инструкции).
2. В отверстия  $\varnothing 8$  мм, которые находятся в торцах элементов, вбить шканты **f1**. Отверстия на стержень эксцентрической стяжки оставить свободными.  
**ВНИМАНИЕ!** В случае, если шкант выступает из отверстия более чем на 10 мм, его необходимо добить, заменить другим или срезать, поскольку он при монтаже может повредить боковую стенку.  
**ТАКИЕ СЛУЧАИ НЕ ПОДЛЕЖАТ РЕКЛАМАЦИИ!**
3. В соответствующие отверстия крышки **3** вкрутить стержни **r16**.
4. К одному из боков сегмента в зависимости от направления открывания дверей в назначенных местах прикрутить подкладки петель **b1**, в отверстия другого бока вставить заглушки **s4**.
5. Вбить полкодержатели **d1**.
6. В нижние торцы боковин **1,2** вбить пластиковые ножки **k1**.
7. Собрать сегмент согласно рисунка и скрутить, применив эксцентрическую стяжку (**r1**, **r16**) и стяжные болты **e1**, используя спец. ключ **z1**.  
**ВНИМАНИЕ!** Во время монтажа элементы следует класть на мягкую и чистую подкладку, например, полотенце, одеяло. Не монтировать мебель на диване, войлоке и т.п. Несоблюдение указаний производителя может привести к появлению царапин на поверхности мебели.
8. Положить корпус сегмента лицевой стороной вниз на ровной поверхности и выровнять боковые стенки так, чтобы диагонали были равны.
9. Прибить заднюю стенку гвоздями **l1**, перед этим использовать соединительную планку **10**.
10. Положить дверь на ровную поверхность и аккуратно вмонтировать петли **a1**.
11. Скрутить дверь с боковой стенкой и отрегулировать.
12. Прикрутить дверную ручку **c2** шурупами **p8**.

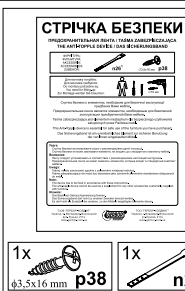
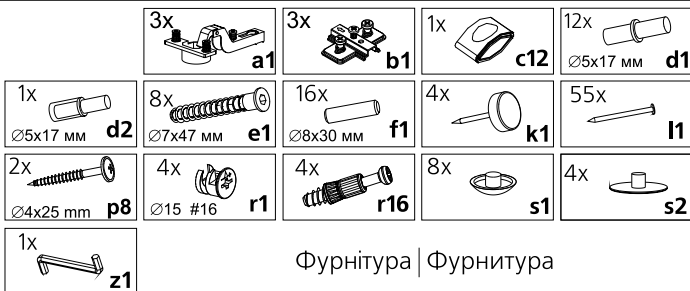

ІНСТРУКЦІЯ МОНТАЖУ | ИНСТРУКЦИЯ МОНТАЖА

## ПОП система

## Шафа kd/19/5 Шкаф

ГАБАРИТНІ РОЗМІРИ:

ширина 54 см  
висота 198,5 см  
глибина 39,5 см

ГАБАРИТНЫЕ РАЗМЕРЫ:

ширина 54 см  
высота 198,5 см  
глубина 39,5 см

## УВАГА !!!

## Шановний Клієнте!

У разі виявлення в комплектації пакета відсутності будь-якого елемента або наявності браку

## обов'язково!!! -

етикетку-ярлик з даного пакета і інструкцію монтажу з відміткою кода цього елемента повернути продавцю.

При відсутності етикетки-ярлика рекламація не приймається!



## ВНИМАНИЕ !!!

## Уважаемый Клиент!

В случае обнаружения в комплектации пакета отсутствия какого-либо элемента или наличия брака

## обязательно!!! -

этикетку-ярлик с данного пакета и инструкцию монтажа с пометкой кода этого элемента вернуть продавцу.

При отсутствии этикетки-ярлика рекламация не принимается!

198,5 см

39,5 см

54 см

Виробник:  
ТзОВ "ГЕРБОР-ХОЛДІНГ"  
Україна, м. Володимир-Волинський  
вул. Луцька, 211а  
тел.: 2-33-33; 2-29-03



Производитель:  
ТОО "ГЕРБОР-ХОЛДІНГ"  
Украина, г. Владимир-Волынский  
ул. Луцкая, 211а  
тел.: 2-33-33; 2-29-03

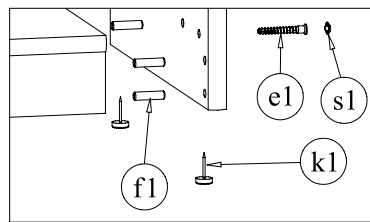
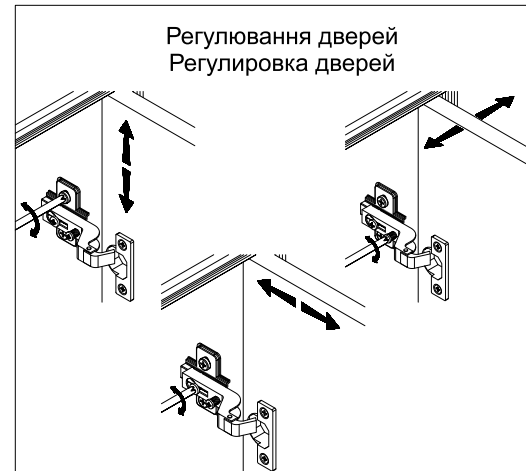
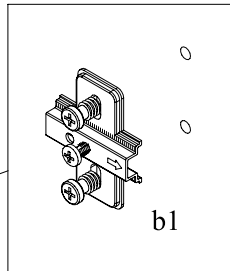
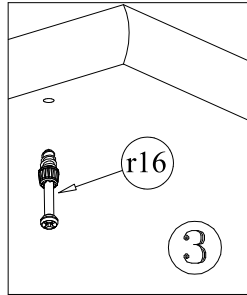
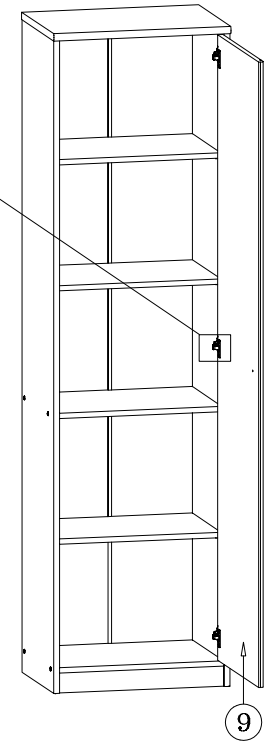
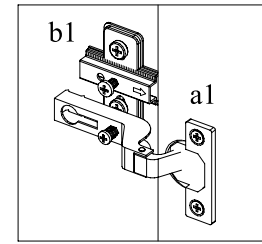
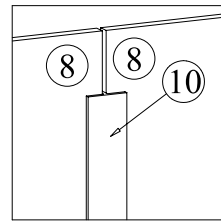
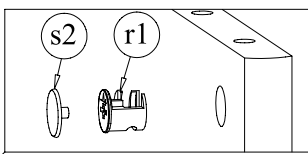
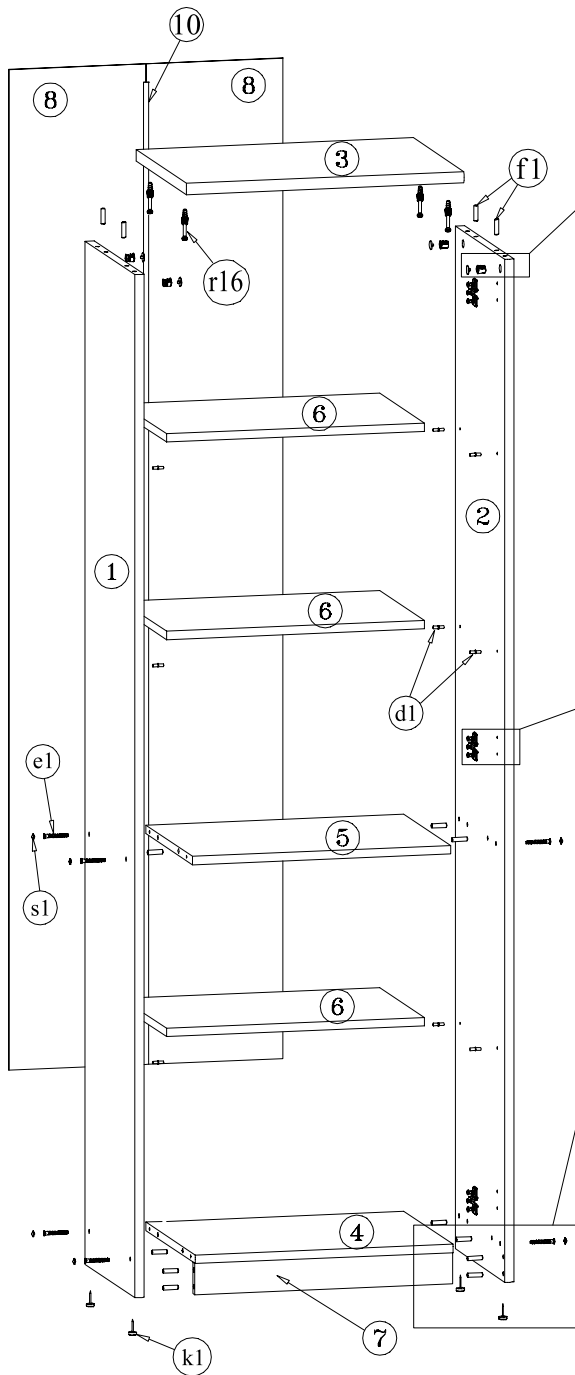

Перед тим, як прибити задню стінку, впевніться у тому, що діагоналі мають однакову довжину.  
 Перед тем, как прибить заднюю стенку, убедитесь в равенстве диагоналей.

№ елемента	Розміри	Код	№ пакета
№ элемента	Размеры	Код	№ пакета
1	1958x389	SK1-116	1/3
2	1958x389	SK1-117	1/3
3	540x394	SK1-205	2/3
4	502x385	SK1-310	2/3
5	502x364	SK1-311	2/3
6	502x350	SK1-312	2/3
7	502x60	SK1-403	2/3
8	1915x265	SK1-902	1/3
9	1876x498	SK1-012	3/3
10	1880	LH-1880	1/3

